

BONECO

7131, 7136 TÍPUSÚ
ULTRAHANGOS PÁRÁSÍTÓ KÉSZÜLÉKEK
HASZNÁLATI UTASÍTÁSA
és jótállási jegy



Magyarországon forgalomba hozza:

BonAir BG Kft
1174 Budapest
Lőrinci út 24.
Tel: 253-7285
www.bonair-bg.hu

Gyártó:
PLASTON AG
Svájc

2

Bevezető

Gratulálunk, hogy a BONECO 7131/36 tip. párasító készülék vásárlása mellett döntött, mely lényegesen kellemesebbé teszi a levegőt a helyiségben.

A kellemes közérzet több tényezőtől függ. Ezek egyike a páradús levegő. A hűvösebb időszak alatt a helyiségeket fűteni kell, így levegőjének relatív páratartalma jelentősen lecsökken. A nedvesség hiánya rossz hatással van a légutakra, a növényekre, az állatokra és a bútorokra.

Tudta, hogy a száraz levegő

- elősegíti a fertőzőes és légúti megbetegedések kialakulását?
- fáradtságot, kimerültséget okoz?
- rossz hatással van a háziállatokra és növényekre?
- elősegíti a por kialakulását és a szintetikus szálból készült textíliák, szőnyegek elektrosztatikus feltöltődését?
- kárt okoz a parkettában és fából készült berendezési tárgyokban, hangszerekben?

A berendezés teljesen automatikusan és a legkorszerűbb ultrahangos technológia segítségével gondoskodik a helyiség kellemesebb klímájáról, hogy az ott tartózkodó emberek és állatok, növények, bútorok jobban érezzék magukat.

A helyiség klímája általában akkor kellemes, ha a relatív páratartalom 40 és 60 % között van.

(komfort zóna) A BONECO 7131 / 7136 tip. készülék teljesen automatikusan ellenőrzi a levegő Ön által kívánt páratartalmát. Amennyiben túl száraz a levegő, automatikusan bekapcsol. Amikor eléri a kívánt páratartalmat, automatikusan kikapcsol.

Párasító készüléket (téli évszakban) fűtött, száraz helyiségekben, vagy (nyáron) légkondicionált helyiségekben ajánlott alkalmazni.

Készülék leírása

1. Kifújó tető (forgatható)
2. Burkolat
3. Párologtató kamra
4. Tartály (Anti-bakteriális)
5. Vízsint érzékelő
6. Víz tároló
7. Vezeték
8. Membrán
9. Kefe (ecset)
10. Géptest
11. Kijelző panel
12. Levegőszűrő
13. Szűrő (vízlágyító patron)

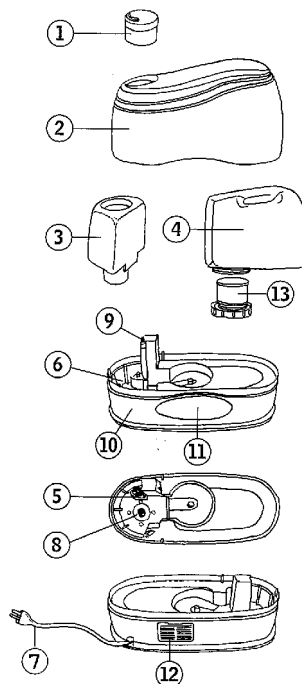

Biztonsági előírások

- Az első használat előtt olvassa el figyelmesen a használati utasítást és azt jól elérhető helyen őrizze meg.
- Csak váltakozó áramba csatlakoztassa a készüléket, a technikai jellemzőknél leírt feszültségnek megfelelően.
- A párasító készüléket csak fedett helyiségben, valamint az előírásnak megfelelően szabad használni.
- Helytelen használat az egészségre ártalmas lehet, valamint meghibásodáshoz vezethet.
- Gyermekeket ne engedjünk az elektromos készülék közelébe.
- Aki nincs tisztában a készülék helyes használatával, gyerekek felnőtt felügyelete nélkül, valamint alkohol, drog vagy gyógyszer hatása alatt álló személyek nem működtethetik a készüléket.
- Tilos a készüléket üzemeltetni, ha a kábel megrongálódott, illetve ha leejtették a készüléket vagy megrongálódott.

- Az elektromos készüléket csak szakember javíthatja.
- Mindig húzza ki a hálózathoz a vezetéket
 - tisztítás vagy karbantartás előtt
 - mielőtt szűrőt cserél
 - mielőtt elmozdítja a készüléket
 - minden használat után, illetve ha a készüléket hosszabb ideig nem használja
- Tilos a készüléket a használat során letakarni, vagy a ventilátor nyílásait bármi módon elzárni.
- A párasító illetve a tartály sérülése a víz kifolyását okozza.
- Soha ne csatlakoztassa a készüléket az elektromos hálózathoz a megfelelő dugaszoló aljzat nélkül, illetve nedves kézzel.
- Ne működtesse a készüléket erősen poros, piszkos környezetben, 10°C alatt, vagy 30°C felett
- A készülék száraz helyen, vízszintesen álljon.
- **A készülék alsó része tartalmaz minden elektromos alkatrészt. Soha ne merítse vízbe! Kerüljön el minden alkalmat, hogy vízhez érjen mert az rövidzárlatot okozhat a készülékben.**
- **A víztartályt semmilyen nyomásnak ne tegye ki.**

SOHA NE TÖLTÖN SEMMILYEN ILLÓOLAJAT A KÉSZÜLÉKBE, MERT A KÉSZÜLÉK MEGHIBÁSODÁSÁT OKOZHATJA ÉS AZ ELPORLASZTOTT OLAJ EGÉSZSÉGGÁROSÍTÓ LEHET. CSAK TISZTA IVÓVIZET TÖLTÖN A KÉSZÜLÉKBE.

Üzembe helyezés

- A készüléket teljesen összeszerelt állapotban szállítják. Csomagolja ki a készüléket és távolítsa el a csomagoló anyagokat.
- Helyezze a készüléket száraz, sima, biztonságos felületre (ahol nem rúgnak bele és nincsen semmilyen veszélynek kitéve).
- Ellenőrizze a készülék adattábláján (hátdoldalán) lévő feszültség értékeket. Ezeknek meg kell egyezniük a helyi szabványokkal. Ha ezek eltérnek, akkor ne csatlakoztassa a készüléket a hálózathoz, hanem vigye vissza a készüléket a kereskedőjéhez.
- **Figyelem:** A kifröcskölt ill. kiöntött víz motorhoz kerülése rövidzárlatot okozhat
- Ne tegye a készüléket közvetlenül a fűtőtest közelébe illetve a földre, ha padlófűtés van.
- A kifűjt pára ne kerüljön közvetlenül a növényekre, illetve más tárgyakra
- Ellenőrizze, hogy a víztartályban nincs semmilyen idegen anyag
- Töltse fel a víztartályt hideg, friss csapvízzel (ne legyen melegebb, mint 40 °C). Jól zárja be a víztartályt. A benne található szűrőt (vízlágyító patron) cserélje ki 2-3 havonta. **Ahol nagyon kemény a víz, ott gyakoribb cserére is szükség lehet.**
- **Használat előtt a szűrőt áztassa be 24 órára tiszta vízbe.**
- Helyezze a víztartályt a párasítóba, majd tegye rá a burkolatot.
- Várjon amíg a víztartály megtelik vízzel (új szűrőnél ez néhány percet is igénybe vehet).
- Csatlakoztassa a készüléket a hálózathoz, majd kapcsolja be.
- Bekapcsolás után a készülék 10-15 perc után működik maximális kapacitással

FIGYELEM!

A víztartály szűrővel (vízlágyító patronnal) van felszerelve. **Ezt 2-3 havonta cserélni kell (ahol nagyon kemény a víz vagy ásványi anyagokban telített), ott szükség lehet a gyakoribb cserére is, ennek elkerülésére desztillált vizet is alkalmazhat, s akkor nincs szükség vízlágyításra).**

Az ÚJ típusú vízlágyító patronok utántölthetőek. A patron szétszedhető, s csupán a granulátum cseréjére van szükség. A kereskedelmi egységekben megvásárolható 3 db-os kiszerelésű utántöltő csomag, mely kedvezőbb árszinten, gazdaságosabban biztosítja a készülék zavartalan üzemeltetését.

Nagyon kemény víz esetén használjon desztillált vizet!

Szűrő (vízlágyító patron) cseréje

Fordítsa lefelé a víztartályt. Engedje ki belőle a vizet. Majd csavarja le a kupakot.

A kupakon található szűrőt (vízlágyító patron) csavarja le és tegye fel az újat.

Az Új típusú vízlágyító patron csavarja szét, öntse ki belőle az elhasznált töltetet.

Öblítse ki a patronházat, és egyenletesen töltsse bele az új vízlágyító anyagot (cikkszám 7533)

4

7131-es modell működése

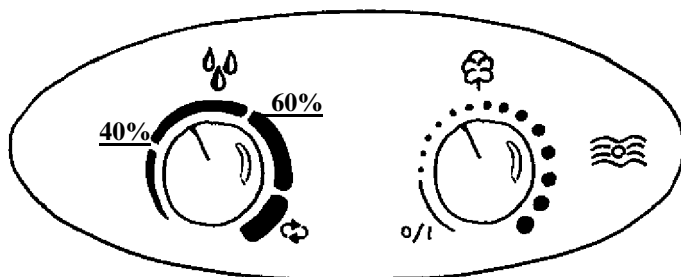

Ki / bekapcsolás, valamint a párasítás erősségének szabályozása

A jobboldali szabályzót fordítsa el az óramutató járásával megegyező irányba. Így a készüléket bekapcsolja és ezzel egy időben szabályozza a kiáramló pára erősségét gyengétől az erősig.

Páratartalomszint mérése (normál szint beállítása)

- A kívánt páratartalmat a baloldali szabályzó segítségével lehet beállítani. A javasolt (normál) páratartalom 40-60% közötti tartomány. Amint a készülék eléri a kívánt (beállított) szintet kikapcsol.
- Ha az óramutató irányával megegyezően maximálisan elforgatjuk a szabályzót akkor a készülék nem kapcsol ki.

Az ellenőrző lámpa zölden világít, ha a készülék be van kapcsolva 

Az ellenőrző lámpa pirosan világít, ha a készülék be van kapcsolva és kiürült a víztartály

7136-os modell működése

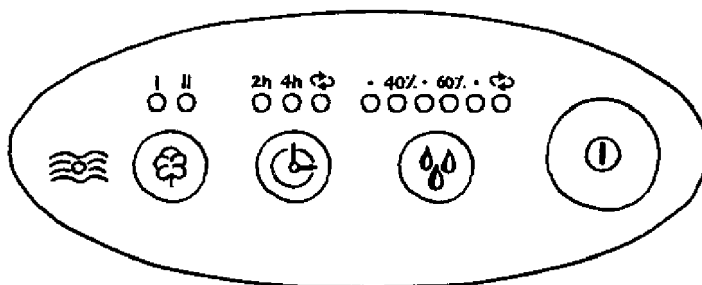

KI / be kapcsolás

Nyomja meg a jobboldali gombot. () A készülék bekapcsol és a következőket fogja mutatni a kijelző panel:

- kívánt páratartalom 60%
- párasítás erőssége II
- folyamatos működés

Ezek a beállítások elállíthatóak a saját (alatta levő) gombokkal.

A kijelző-panel mutatja a beállított páraszintet valamint az aktuális páratartalmat (villogó lámpa).

A piros LED jelzi ha a víztartály üres lesz. ()

Pára kifújás erősségének szabályozása

A kifújás szabályozása a () gombbal történik.

I: gyenge fokozat

II: erős fokozat

Páratartalomszint mérése (normál szint beállítása)

A kívánt páratartalom () gombbal állítható be. A páratartalom 40% és 70% között állítható be. Ha a kívánt páratartalmat túllépi a készülék kikapcsol.

A készülék nem kapcsol ki ha folyamatos működésre van állítva. ()

Időkapcsoló beállítás

Az időkapcsoló segítségével beállíthatja 2 órás, 4 órás vagy folyamatos () működésre a készüléket. Bármely funkcióban a páratartalom mérése aktív.

Tisztítás karbantartás

A HIGIÉNIKUS MŰKÖDÉS FELTÉTELE A HETENKÉNTI RENDSZERES TISZTÍTÁS.

- Tisztítás előtt kapcsolja ki a készüléket és húzza ki a vezetékét a hálózathoz.
- Tisztítsa ki a tartályt és a víztárolót.
- Rendszeresen ellenőrizze a párologtató kamra tisztaságát, ha szennyezett öblítse ki ecetoldattal.
- Ha a készülékben vízkőlerakódást észlel, öblítse ki étellecet oldattal (max. 20%) és **cseréljen szűrőt**. A membránt soha ne áztassa be hosszan ecetoldatba, mert az károsíthatja a tömítéseket.
- A készülék belső tisztításához soha ne használjon háztartási vízkőoldót, vagy más savas anyagot csak és kizárólag étellecet oldatot (max.20%).
- Ha hosszabb ideig nem használja a készüléket, vegye ki belőle a szűrőt és szárítsa ki.
- Ha hosszabb ideig nem használta a készüléket bekapcsolás előtt ellenőrizze, hogy nincs e vízkőlerakódás a membránon. Ha vízköves, tisztítsa meg.
- Ha a vízzel feltöltött készüléket 1-2 napnál tovább nem használta: bekapcsolás előtt öblítse ki a víztároló részt és a tartályt.
- **A RENDSZERES KARBANTARTÁS HIÁNYA A KÉSZÜLÉK MEGHIBÁSODÁSÁT OKOZHATJA, A VÍZKÖLERAKODÁS KÁROSÍTHATJA A MEMBRÁNT ÉS A MEMBRÁN HÁZAT!**

FIGYELEM!

- Győződjön meg arról, hogy a készülék belsejébe nem került víz.
- A belső részt tisztítsa meg egy puha ruhával. Ne használjon semmi olyan durva anyagot, amivel megsértheti a készüléket.
- A membránt csak a készülékhez adott ecsettel (9) tisztítsa. Ezt végezze el hetente.
- A készülék hátoldalán lévő levegőszűrőt porolja ki időről időre.
- Cserélje ki a vizet a tartályban legalább hetente egyszer.

Készülék tárolása

A korábbiakban leírtak szerint tisztítsa ki a készüléket majd szárítsa ki teljesen. Tárolja a készüléket a saját dobozában. Kerülje a túl meleget.

Selejtezés

A már kiszolgált készüléket adja le a kereskedőjénél, vagy tegye a speciális hulladékgyűjtőbe a helyi előírások szerint. Egyéb ártalmatlanítási lehetőséget tudakolja meg az illetékes helyi hatóságnál. Tilos a készüléket a háztartási hulladékgyűjtőbe dobni!

Az elektromos berendezés veszélyes hulladéknak minősülő alkatrészt nem tartalmaz.

Az elektromos készülék nem helyezhető el a települési szilárd hulladékokkal együtt, hanem gyűjtése elkülönítve történik a vonatkozó környezetvédelmi előírásoknak megfelelően.

6

Minőségtanúsítás

A 2/1984. (III.10.) BkM-IpM számú együttes rendeletnek megfelelően - mint forgalomba hozók – tanúsítjuk, hogy termékeink a vásárlási tájékoztatóban közölteknek megfelelnek.

A készülék elektromos megbontását csak szakember végezheti.

Technikai adatok

Max. helyiségméret	85 m ³
Méret	400x185x290 mm
Súly	4,0 kg
Feszültség	230Volt/50Hz
Telj. felv.	40 W
Zajszint	26 dB(A)
Párásítás	400 g/h
Úrtartalom	5 liter
Tartozék	szűrő (vízlágyító patron)

Hibaelhárítás

Probléma	lehetséges ok	kijavítás
készülék nem működik	vezeték nincs bedugva	csatlakoztassa a hálózathoz
nem párologtat	víz tartály üres (ell. lámpa világít) kívánt páratartalom alacsonyabb a beállítottnál	töltse fel vízzel állítsa feljebb
gyenge párologtatás	mosogatószer maradék vízhőmérséklet túl alacsony	öblítse ki tiszta vízzel kapcsolja maximális teljesítményre, 10 perc után tökéletesen fog működni
a membránon ásványi anyag lerakódás		tisztítsa meg a membránt
a párologtató kamrában történt porlasztás ellenére nincs párologtatás	levegőszűrő piszkos	tisztítsa meg
a készülék körül (bútorokon) fehér por látható	szűrő (vízlágyító patron) elhasználódott	cserélje ki (ha ez új szűrőnél is észlelhető, akkor a víz túlságosan kemény, ilyenkor előlágyított vizet használjon)
Az ablakok vizesednek	rossz a szigetelés túl magas a pártartalom	ablakokat szigetelje tekerje lejjebb a páraszint szabályzót

Amennyiben a hibát nem sikerül elhárítani, úgy hívja a szervizet.
/Az országos szervízhálózat listája a jótállási jegyen található/